

TECH ELECTRIC

فقط با ضمانت اصلی



تک داکت اسپلیت الکتریک

Tech Electric Air Conditioners



یونیت داخلی و خارجی فول دی سی اینورتر

سری M2



انتخابی جدید برای تجهیز خانه‌های مدرن با DC اینورترهای کم صدا



راندمان انرژی بالا



کم صدا 19db



کیفیت قابل اعتماد

نسل جدید دستگاه تهویه مطبوع **Full-DC Inverter** کانالی با راندمان بالایی تک الکتریک، صرفه جویی انرژی و دمای ثابت را همراه با راحتی فراهم می‌کند. کمپرسورهای **DC Inverter** نه تنها عمل سرمایش و گرمایش را سرعت می‌بخشد بلکه دارای کارکرد با صدای بسیار پایین **19 db** است. نصب این دستگاه‌ها در سقف کاذب امکان نصب آن با دکوراسیون‌های مختلف در خانه‌های لوکس را به همراه رعایت ظرافت‌های طراحی داخلی و خارجی ساختمان که تضمین کننده اعتبار ساختمان است فراهم می‌کند.

۱ فناوری نو آورانه DC اینورتر برای ایجاد تحول در کیفیت زندگی در خانه

فناوری **Tech Electric** همواره در پی نوآوری در دستیابی به محصولاتی با راندمان بالا و با ثبات بوده است. یکی از گام‌های بزرگ دیگر برای رسیدن به این موضوع، کمپرسور با ساختار فشرده و کارکرد روان تر است. استفاده از روتور مغناطیس دائمی بدون نیاز به آمپر اضافی، مصرف برق و هزینه را کاهش داده و بازدهی انرژی را به شکل قابل توجهی بهبود بخشیده است.

DC اینورتر

چهار مزیت مهم کمپرسورهای کیفیت بالای DC اینورتر



مبرد جدید R 410 A سازگار با محیط زیست

در این دستگاه از مبرد جدید **R410a** سازگار با محیط زیست استفاده شده است. این مبرد با فشار عملکردی ۱/۶ برابر دستگاه‌های با مبرد معمولی **R22** بازده سرمایشی بالاتری دارد. در ضمن با انتشار کمتر کربن از آسیب به لایه اوزون جلوگیری می‌کند.



هسته دقیق کمپرسور



حالت بی صدا

عملکرد سرمایشی و گرمایشی شبیه زمزمه کردن



توان بالا

افزایش قدرت با استفاده از تکنولوژی اینورتر



صرفه جویی در انرژی

استفاده بهینه از منبع قدرت



با دوام

سرحال همانند یک خودروی اسپرت

۲ بهره گیری از اجزایی با کیفیت بالا جهت اطمینان از کیفیت بهتر دستگاه

کیفیت بالای کمپرسور **DC** اینورتر، موتور **DC**، کنترل دقیق ماده مبرد و دیگر اجزای به کار گرفته شده در ساخت دستگاه نه تنها برای سیستم قابل اطمینان هستند بلکه کم مصرف، راحت، کم صدا و دارای دوام زیاد نیز می‌باشند.



برد کمپرسور با کیفیت بالا

کمپرسور پر قدرت، با کیفیت و با بازدهی بالا که باعث صرفه جویی در مصرف انرژی و ثبات در حین کار می‌شود.

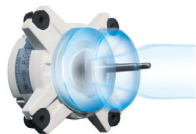

موتور فن DC با راندمان بالا

موتور فن **DC** با راندمان بالا باعث کاهش هدر رفتن انرژی می‌شود و در نتیجه آن بازدهی بیشتر و هزینه کمتر می‌شود.

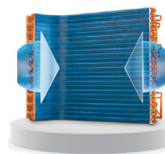

مبدل حرارتی با راندمان بالا

طراحی متقاطع باعث می‌شود مایع مبرد از چند مسیر عبور کند و این امر باعث توزیع یکنواخت مبرد می‌شود و در نتیجه آن تبادل حرارت و راندمان به شکل قابل توجهی افزایش می‌یابد.



پروانه فن کم صدا

طراحی پره‌های فن به شکلی است که هوا را به صورت گریز از مرکز پرتاب می‌کند و باعث کاهش مصرف انرژی و کاهش صدای دستگاه می‌شود.

راندمان بالا با مصرف‌جویی در انرژی بدون ایجاد مشکل در طراحی

راندمان بالا، کمپرسور کم مصرف، استفاده از موتور فن و مبدل حرارتی پر بازده و به کارگیری کمپرسور با دوام بالا باعث بازدهی بیشتر می‌شود و همچنین در مصرف انرژی صرفه جویی قابل توجهی می‌شود. این محصول سبک جدیدی در سازگاری با محیط زیست به همراه دارد.



دفع حرارت تجهیزات اینورتر توسط جریان مبرد برای سازگاری با هر نوع تغییرات دمای هوای محیط

■ کاهش گرمای ناشی از تجهیزات تبدیل جریان اینورتر توسط گاز مبرد باعث افزایش کارکرد کمپرسور شده و عملکرد دستگاه را تا دمای ۵۵ درجه سانتیگراد تضمین میکند و باعث بهبود عملکرد دمایی به میزان ۱۵٪ تا ۲۰٪ می‌گردد.

■ مبدل های ایجاد جریان اینورتر مجهز به تکنولوژی دفع حرارت توسط مبرد سیکل باعث تطبیق بهینه دستگاه با تغییرات ناگهانی دمای محیط در مقایسه با دستگاه‌های تهویه مطبوع معمولی می‌گردد. با این عمل محفظه کنترل الکتریکی در مقابل افزایش حرارت آسیب ندیده و با دارا بودن دمای پایین قابلیت کارکرد مطمئن‌تری پیدا می‌کند و در نتیجه باعث افزایش کارایی و قابلیت اطمینان سیستم می‌گردد.

■ در محیط‌های با دمای بالا، سریع عمل می‌کند و دمای محیط داخلی را ۵٪ تا ۱۵٪ سریعتر از دستگاه‌های معمولی خنک می‌کند.

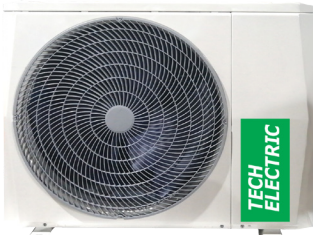

عملکرد سیستم بصورت Full Dc Inverter منجر به رسیدن سریع به دمای راحتی می‌گردد

عملکرد Full Dc Inverter باعث می‌شود دستگاه دمای محیط را به سرعت به دمای تنظیم شده برساند. سیستم Tech Electric هیچگاه در رسیدن به شرایط راحتی آهسته عمل نمی‌کند. از مزایای تکنولوژی DC اینورتر استارت با فرکانس بالا می‌باشد در این حالت بعد از اینکه سیستم قدرت و فرمان دستگاه شرایط تنظیم شده را دریافت کند فوراً با فرکانس ۶۵ تا ۵۷ هرتز شروع به کار کرده و بعد از اینکه به دمای تنظیم شده رسید به فرکانس پایین سوئیچ کرده و باعث کارکرد ثابت و روان‌تر جهت تامین سرمایش و گرمایش می‌شود. بنابراین مصرف کننده مدت زمان زیادی جهت لذت بردن از شرایط دمایی مطلوب منتظر نخواهد ماند.

مقایسه زمانی سرمایش و گرمایش

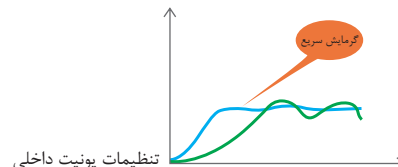
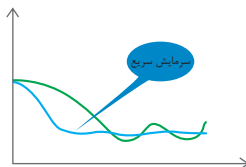

عملکرد اینورتر

عملکرد با سرعت ثابت

دیاگرام شماتیکی شروع کار دستگاه با فرکانس بالا

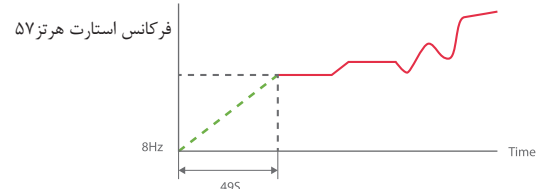
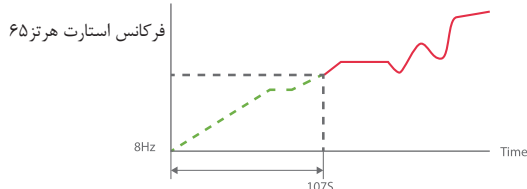

مدل‌های ۲۶ و ۳۵ کاهش ۱۰۷ ثانیه‌ای

مدل‌های ۷۱ و ۵۳ کاهش ۴۹ ثانیه‌ای

کم صدا و آرام (با سطح صدای 19db)

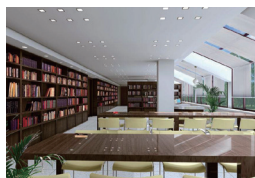
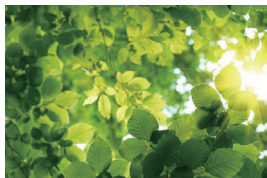

بهینه سازی سیستم فن گریز از مرکز و آنالیز فنی آن باعث ایجاد حالت پایدار و کم صدا می شود.
 سال ها تحقیق در مورد سیستم فن های کانالی منجر به موتور فن ۷ سرعته در این دستگاه شده است.
 ■ طراحی شیر انبساط الکترونیکی کم صدا
 ■ ساخت شاسی با تکنولوژی کاهش لرزش
 ■ تکنولوژی کنترل درجه حرارت سوپر هیت
 ■ استفاده از تکنولوژی هایی مانند کنترل میزان نویز مجاز باعث دستیابی به میزان صدای کمتر از **19db** برای فراهم آوردن راحتی و آرامش مصرف کننده انجام شده است.

چشم نواز (با نصب به صورت سقفی توکار و اشغال فضای کمتر)



در این نوع دستگاهها با نصب در زیر سقف کاذب فقط دریچه هوای رفت و هوای برگشت در معرض دید قرار دارد.

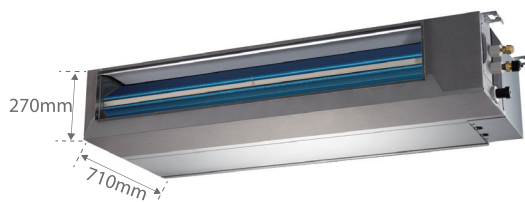

دستگاه تهویه مطبوع کانالی نوع باریک

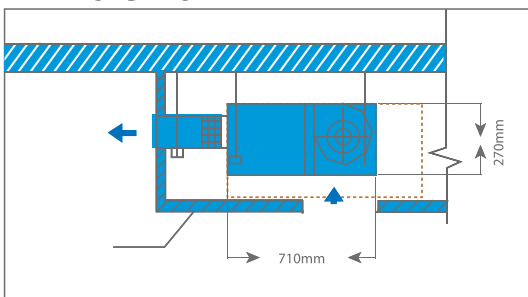

بدنه جمع و جور ایجاد فضای کم در محل نصب

دستگاه تهویه مطبوع کانالی سایر برندها

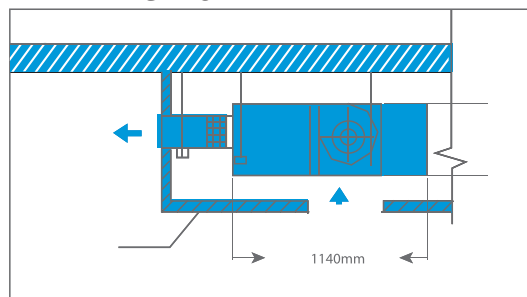

بدنه دستگاه دارای ارتفاع ۲۷۰ میلی متر و عمق ۷۱۰ میلی متر است بنابراین احتیاج به فضای کمتری جهت نصب داشته و از سقف بیرون نمی زند

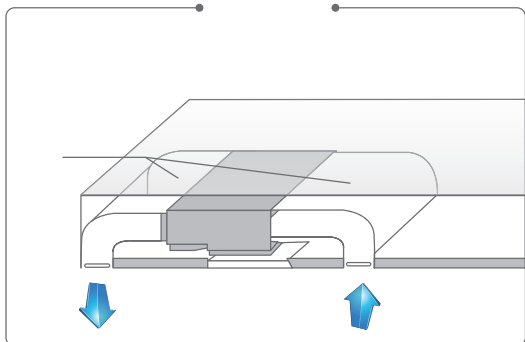

سیستم هوای برگشت قابل انعطاف

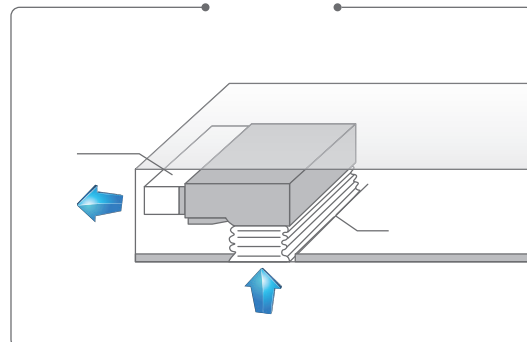

برگشت هوای چند منظوره این دستگاه باعث می شود عملیات نصب آن بسیار آسان شود.

برای لذت بردن از زندگی
دمای اختصاصی خود را برای اتاقتان تنظیم کنید.



کنترل دقیقتر دما



موتور فن ۷سرعت

داکت اسپلیت تک الکتریک **Full DC Inverter** دارای فن ۷ سرعت با تعیین هوشمند جریان هوا در محل های تهویه باعث حس خوشایند می شود. این دستگاه برای اطمینان از تولید حس راحتی برای خانواده شما، با سرعت های بالا برای حالت های سرمایشی و گرمایشی و یا کم صدا برای حالت خواب عمل خواهد کرد.

عملکرد ۷ سرعت فن (برای راحتی و حس خوشایند)

دستگاه تهویه مطبوع نوع کانالی تک الکتریک **Full DC inverter** با ویژگی **FULL DC** باعث کاهش نویز در حین کار می شود. تکنولوژی فن ۷ سرعت جریانی هوای سالم را فراهم می کند. به منظور ایجاد راحتی و حس خوشایند میزان جریان هوا به شکل کاملاً دقیق تعدیل می شود.

جریان هوای پر قدرت توانایی بیشتری را دارد

جریان هوای پر قدرت دورکننده استرس
هنگامی که خسته از کار بیرون به محیط وارد می شوید، احساس راحتی خواهید کرد و عملکرد سریع تجربه دلپذیری برایتان فراهم می کند.

جریان هوای حالت خواب احساس سبکی ایجاد می کند

لذت بردن از محیط آرامبخش و سرزنده به دور از صداهای آزاردهنده
با صدای **19db** همانند نسیم بهاری که با سکوت کامل و با لطافت، برگ های روی زمین را جا به جا می کند. در طول شب به آرامی یک کودک بخوابد.

فن ۷ سرعت

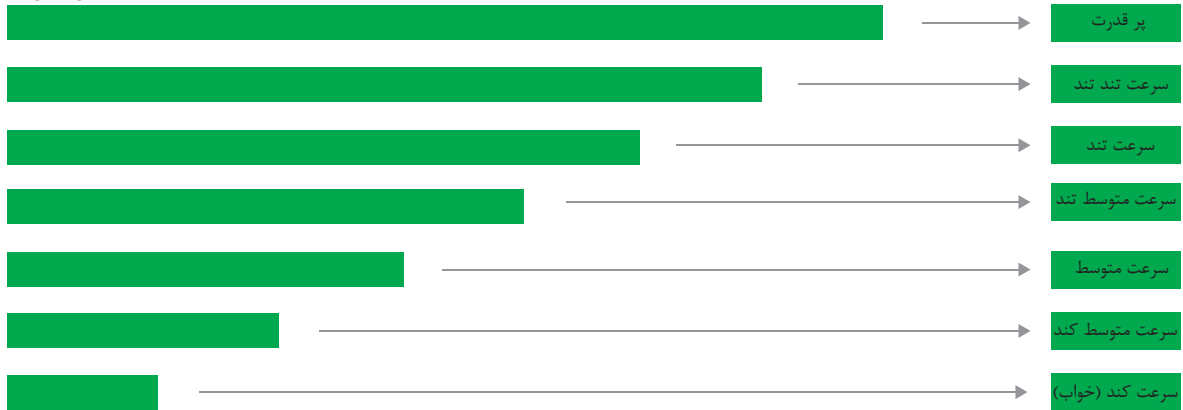

حالت خواب عمیق °C

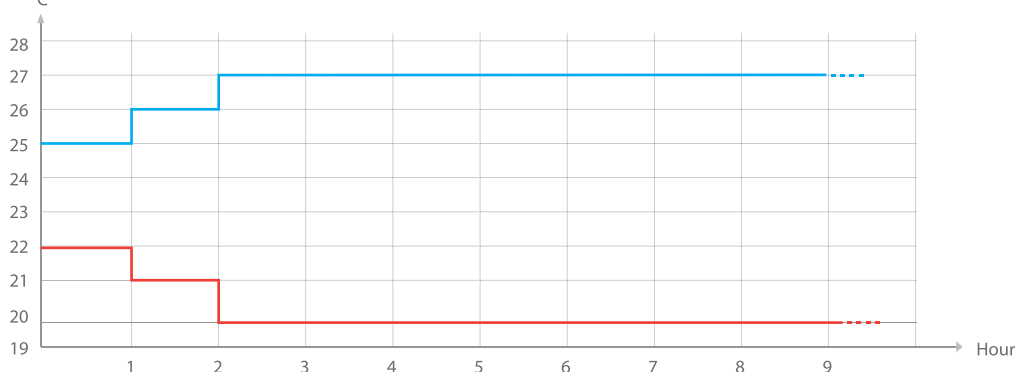

منحنی دو خطی حالت خواب امکان تعیین درجه حرارت طبق اولویت کاری را نشان می دهد. هنگامی که شما حالت خواب را انتخاب می کنید صفحه روشن نمایشگر بعد از ۱۵ ثانیه خاموش می گردد و جریان حرارت بعد از رسیدن به دمای مطلوب جهت ایجاد خواب عمیق ادامه پیدا می کند.

کنترل دقیق دمای ثابت (فراهم کردن یک تجربه همیشگی از راحتی)

افت ناگهانی و یکباره درجه حرارت باعث سرمای شدید و یکباره می شود که این امر می تواند برای افراد حساس مانند کودکان و افراد مسن آزار دهنده باشد. دستگاه تهویه مطبوع کانالی **All DC Inverter** تک الکتریک از یک فناوری برای حفظ شرایط محل زندگی استفاده می کند. یونیت بیرونی مجهز به موتور **DC** قابلیت دستیابی به سرعت یکنواخت را دارد. این ویژگی منطبق بر دمای یونیت داخلی باعث از بین رفتن تغییرات یکباره و اختلاف درجه حرارت بالا می شود تا افراد مسن و کودکان نیز از کارکرد دستگاه در هنگام تغییرات دمایی لذت ببرند.

سیستم فیلتراسیون چند لایه (برای ایجاد هوایی سالم تر)

یونیت داخلی می تواند به فیلتر اصلی و همچنین فیلتر کربن تجهیز شود و ترکیبات فرمالدئیدی و بو را، از بین ببرد و هوایی پاکیزه و سالم برای شما فراهم کند.

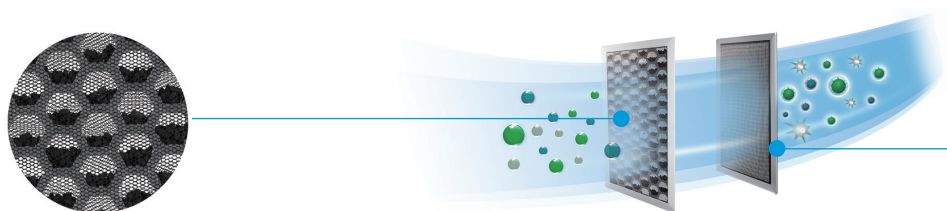

صفحه فیلتر کربن فعال شده

صفحه فیلتر کربن فعال می تواند فرمالدئید و بوی نامطبوع هوا را از بین ببرد.

فیلتر اصلی

فیلتر اصلی باعث فیلتراسیون هوا از بو، گرد و غبار و سایر ذرات بزرگ آلاینده هوا می شود.

کنترل مستقل (به همراه مزیت عملکرد چند منظوره و طراحی به روز)



کنترل سیمی

تبادل دو طرفه به شما امکان می دهد که موارد عملکردی شامل فشار استاتیک یونیت داخلی و تنظیم درجه حرارت را انجام دهید و همچنین می تواند از عملکرد دستگاه گزارش گیری کرده و اشکالات بوجود آمده را در صفحه نمایش رویت کنید. ابعاد این کنترل کننده همان اندازه استاندارد ۸۶ میلی متر می باشد. عملکرد کلیدهای کنترل به شما اجازه ورود به منوی دوم و تغییر مواردی از قبیل تنظیم خواب، روشنایی، تغییر جهت هوای دهش، ایجاد دو کنترل در یک کنترل را فراهم می کند.



کنترل از راه دور

- تنظیم دما با دقت ۰,۵ درجه سانتی گراد به منظور کنترل دقیق تر دما
- قابلیت تنظیم ۷ سرعت برای فن
- طراحی انحنادار با ظاهری زیبا و نگهداری راحت

BT-MDM2I-60HT3	BT-MDM2I-48HT3	BT-MDM2I-36HT3	BT-MDM2I-30HT3	BT-MDM2I-24HT3	نام مدل	
220-240V/50HZ	50HZ/240V-220	50HZ/240V-220	Hz/50~240V-220	Hz/50~240V-220	منبع برق تغذیه	
16000	14000	10500	9000	7200	W	ظرفیت سرمایشی
18000	16000	11600	10000	8600	W	ظرفیت گرمایشی
5500	4650	3000	2750	2060	W	توان مصرفی در سرمایش
5350	4500	3000	2900	2200	W	توان مصرفی در گرمایش
2.91	3.01	3.50	3.27	3.50	W/W	میزان بازده سرمایشی
3.36	3.56	3.87	3.45	3.91	W/W	میزان بازده گرمایشی
3300	2900	2200	1500	1400	m ³ /h	مقدار هوای ارسالی
200-0	200-0	100-0	100-0	0-100	pa	مقدار فشار استاتیکی فن
52/49/47	49/46/45	43/39/36	43/39/36	43/39/36	dB(A)	مقدار صدا* یونیت داخلی یونیت خارجی
59	59	59	55	55		
Φ15.9	Φ15.9	Φ15.9	Φ15.9	Φ15.9	mm	قطر لوله گاز
Φ9.5	Φ9.5	Φ9.5	Φ9.5	Φ6.4	mm	قطر لوله مایع
50	50	30	30	25	m	طول مجاز لوله کشی
25	25	20	20	15	m	ارتفاع مجاز لوله کشی
55~10					°C	محدوده کارکرد دمای بیرون
-15~24					°C	
R410a					نوع مبرد	
3800	3200	3000	1900	1350	gr	میزان مبرد شارژ شده
Inverter	Inverter	Inverter	Inverter	Inverter	نوع کمپرسور	
Throttle valve throttling					نوع وسیله انیساطی	
16	16	17	17	17	n	تعداد فن در اینچ کونل اواپراتور
18	16	16	19	19	n	تعداد فن در اینچ کونل کندانسور
691×420×1370	691×420×1370	865×300×1200	775×270×1140	775×270×1140	mm	ابعاد خالص یونیت داخلی
768×440×1436	768×440×1436	925×375×1400	855×365×1370	855×365×1370	mm	ابعاد بسته بندی یونیت داخلی
1040×865×410	950×840×360	950×840×360	910×712×345	910×712×345	mm	ابعاد خالص یونیت خارجی
560×980×1120	510×950×1025	510×950×1025	485×810×1045	485×810×1045	mm	ابعاد بسته بندی یونیت خارجی
30~17	30~17	30~17	30~17	30~17	c	محدوده کارکرد دمای داخل
OD Φ25	OD Φ25	OD Φ25	OD Φ25	OD Φ25	mm	قطر لوله درین
کنترل سیمی					نوع کنترل کننده	
A	A	A+	A+	A+	گرید انرژی سرمایشی**	
A++	A++	A+++	A++	A+++	گرید انرژی گرمایشی**	

* سطح صدا بر اساس شرایط فشار استاتیک 25Pa و سرعتهای پنجم/ ششم / هفتم فن است.

** گرید انرژی بر اساس استاندارد 626/2011 اروپا ارائه شده است.

■ امکان تغییر مشخصات فنی بدون اعلام قبلی وجود دارد.



شرکت بدر تک الکترونیک (سهامی خاص)



www.badrtech.com

شرکت بدر تک الکترونیک نماینده انحصاری تهویه مطبوع مرکزی **مایریا**
تهویه مطبوع **الکترونیک** و خدمات مشتریان **توشیبا** و **کریر** در ایران
تهران | خیابان شهید مطهری | خیابان ترکمنستان | شماره ۱۸ | کدپستی: ۱۵۶۶۸۹۷۱۱۱
تلفن: ۶ - ۸۸۴۵۵۰۶۱ | نمابر: ۸۸۴۳۶۰۴۰
www.badrtech.com | info@badrtech.com